



Katalog 2024-2025

# Klimatizace

Chlazení a vytápění pro váš domov



Roční období se mění. Dokonalé klima zůstává.



Nekompromisní komfort.  
Navrženo pro nejvyšší kvalitu.



## Proč zvolit Daikin

Slibujeme, že se budete moci spolehnout na společnost Daikin při zajišťování **naprostého komfortu**. Slibujeme, že dosáhneme **technologické výjimečnosti, splníme standardy vysoké kvality a se zaměřením na design**.

Naše starost o planetu je nepochybná. Naše produkty mají **nejnižší spotřebu energie**. Neustále je inovujeme, abychom ještě více snížili dopad řešení HVAC-R (Heating, Ventilation, Air conditioning, Refrigeration) na životní prostředí.

Setrváme i nadále na **vedoucí celosvětové pozici**, a to díky našim specializovaným odborným znalostem ve všech tržních sektorech, které se kombinují se 100 lety zkušeností. To vše nám umožňuje poskytovat přidanou hodnotu v rámci dlouhodobých vztahů, které jsou založeny na důvěře a respektu.

Servisní střediska Daikin poskytují **technickou podporu** před i po prodeji a při dodávce našich produktů. Jsou rychlá, spolehlivá a chápou vaše potřeby. Jejich rady jsou **přizpůsobeny konkrétním požadavkům zákazníků**: poskytnou vám pomoc přímo v místě instalace, pomáhají s instalací, řešením problémů a údržbou.

Poskytujeme našim odborným instalačním firmám **produktová technická školení**, takže můžou rychle a profesionálně reagovat, pokud potřebujete s čímkoliv pomoci.

# Proč si vybrat systém Daikin split nebo multisystém?

## Výhody pro instalační techniky

### JEDNODUCHÁ INSTALACE

Ve světě, ve kterém jsou systémy poskládány z modulů pro jednoduchou instalaci a výměnu, je společnost Daikin na čele pelotonu, protože všechny hlavní komponenty jsou přednastaveny výrobcem a instalace probíhá postupem plug-and-play. To minimalizuje čas strávený u zákazníka, zjednodušuje přepravu a umožňuje instalačnímu technikovi optimalizovat svůj čas a úsilí.

### SLUŽBY

Použití dálkového online monitorování v reálném čase umožňuje plánovat servis předem tím nejefektivnějším způsobem. Jen tak může servisní technik minimalizovat prostoje včasným objednáním náhradních dílů pro dodávku just-in-time, pro předem plánovanou servisní návštěvu v čase, který zákazníkovi vyhovuje.

### SPOLEHLIVÉ PRODUKTY

Společnost Daikin zaručuje, že jsou její produkty vyrobeny z vysoce kvalitních materiálů a podle nej přísnějších výrobních norem, aby byla zajištěna nejvyšší spolehlivost. Servisní technici mohou tedy s jistotou doporučit Daikin pro nejlepší výkon.

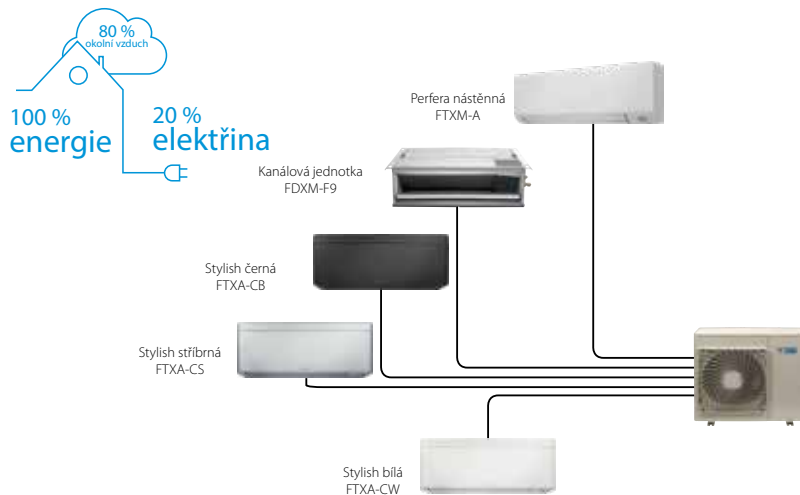

## Jedna nebo více místností, volba je na vás.

Pokud zvolíte venkovní jednotku multi, můžete k ní připojit až 5 vnitřních jednotek a vytvořit tak dokonalé klima v celém domě. Všechny vnitřní jednotky lze samostatně ovládat a nemusí být instalovány ve stejné místnosti ani ve stejnou dobu. Ve srovnání s více párovými děleními instalace šetří jednotka multi prostor, je tišší, snadněji se instaluje a udržuje.

## Co je tepelné čerpadlo využívající technologii vzduch-vzduch?

Tepelná čerpadla získávají teplo z venkovního vzduchu, i když je venku zima. Používají elektřinou poháněný kompresor a jsou mimořádně účinné při vytápění bytu nebo domu. Tepelná čerpadla Daikin jsou velmi tichá a používají nejmodernější technologie, čímž šetří náklady. S tepelným čerpadlem Daikin 80 % energie využité pro vytápění vašeho domova pochází z venkovního vzduchu, což je bezplatný a nekonečně obnovitelný zdroj energie! Pro chlazení se cyklus systému obrátí a teplo se odebírá ze vzduchu uvnitř.



## Kombinace tepelných čerpadel vzduch-vzduch a vzduch-voda pro maximální komfort

„ Největší výhodou dvou samostatných systémů je, že v přízemí je neustále správná teplota a v horních patrech můžeme vytápět podle potřeby. Neutrácíme za vytápění v ložnicích, ale v případě potřeby mohou být místnosti okamžitě vytopeny. Další výhodou je, že v létě může systém místnosti ochlazovat. “

**Simon** renovoval svůj terasovitý dům a zkombinoval různé technologie Daikin. Instaloval nízkoteplotní tepelné čerpadlo vzduch-voda Daikin Altherma (nástěnný model 6 kW + zásobník 300 l) pro vytápění přízemí a přípravu teplé vody. Pro vytápění a chlazení ložnic zvolil Daikin vzduch-vzduch multisplit se 4 vnitřními jednotkami.

# Jaké jsou výhody

## ...nástěnné jednotky?

Nástěnné jednotky se snadno instalují. Mohou být umístěné nenápadně vysoko na stěně, kde vylepší vzhled místnosti. Ať již je vaše místnost malá nebo velká, máme jednotky s výkonem, které zajistí klima, jaké si přejete a jaké vyhovuje vašemu rozpočtu. Můžeme nabídnout cokoliv od vysoce účinných designových jednotek až po jednotky, které mají vynikající poměr ceny a výkonu. V zájmu zajištění maximálního pohodlí lze všechny modely regulovat přes WLAN síť pomocí aplikace Daikin Onecta.



## ...jednotky do podhledu?

Jednotky do podhledu nabízejí téměř „neviditelné“ řešení, protože mají malé rozměry a vidět jsou pouze mřížky výfuku a sání vzduchu. Navíc nezabírají místo na podlaze nebo na zdi, takže můžete zařídit místnost libovolně podle svých přání. Nízká spotřeba motorů DC ventilátorů nabízí maximální úsporu energie. A samozřejmě máme širokou řadu jednotek, které vyhovují místnostem všech velikostí. Modely jsou vybaveny doplňkovým online ovládním pro maximální pohodlí.



## Jednotky do podhledu lze kombinovat s:

### Automatickým čištěním filtru

- › Čištění filtru se provádí automaticky v čase nastaveném přes dálkové ovládání.
- › Prach se shromažďuje do zásobníku integrovaného v jednotce.
- › Když je zásobník plný prachu, prach se snadno odstraní vysavačem bez nutnosti otevření jednotky.

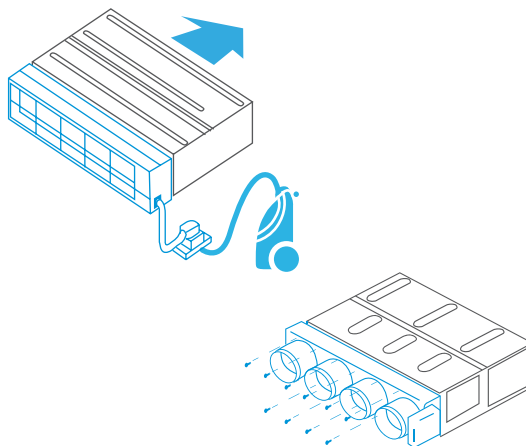

### Sadou pro více zón

- › Sada pro více zón zvyšuje flexibilitu aplikací systémů Split, Sky Air a VRV a umožňuje vytvořit několik samostatně regulovaných zón obsluhovaných jednou vnitřní jednotkou.

## ... parapetní jednotky?

Parapetní jednotky se snadno instalují v místnostech, ve kterých jde především o prostor. Jsou například ideální pro prostory v podkroví, kde jsou některé stěny nižší. Parapetní jednotky jsou vhodné pro vytápění, protože ohřátý vzduch proudí od spodní a horní strany jednotky, a vytváří tak vhodné proudění vzduchu. Ať se jedná o velkou nebo malou místnost, máme jednotky, které vytvoří klima, které vyžadujete. Naše parapetní jednotky mají menší rozměry než nízkoteplotní radiátory. Všechny jednotky mohou být ovládnuty přes síť WLAN pomocí aplikace Daikin Online Controller.





Stále pod kontrolou,  
ať jste kdekoli



Aplikace Daikin Onecta může regulovat a sledovat stav vašeho systému (až 50 jednotek) a umožňuje vám:

**Sledovat:**

- › Stav klimatizace nebo systému vytápění
- › Prohlížet **grafy spotřeby energie**

**Regulovat:**

- › **Provozní režim**, nastavení teploty, otáčky ventilátoru a výkonný režim, směr proudění vzduchu a filtraci (funkce streameru)
- › Dálkově ovládejte svůj systém a teplou vodu
- › **Řízení zón**: regulace **několika** jednotek současně (Split a Daikin Altherma pouze integrované dvě zóny)

**Plánovat:**

- › Naplánujte nastavenou teplotu a provozní režim až na **6 změn denně po dobu 7 dnů**
- › Aktivujte **režim dovolené**
- › Zobrazení v intuitivním režimu
- › Možnost integrace produktů a služeb 3. stran přes IFTTT
- › Řízení spotřeby / omezení spotřeby (pouze u Splitů)

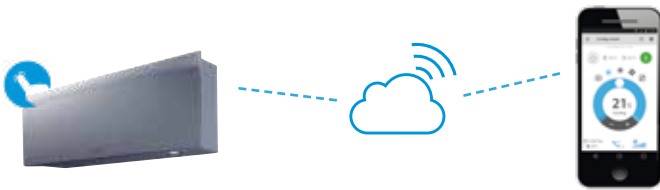

**Aplikace s intuitivním uspořádáním**

Ovládat

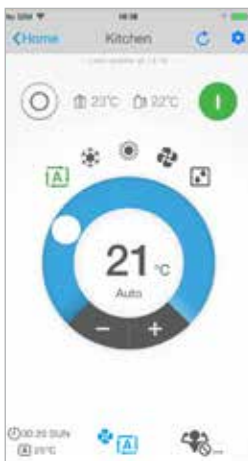

Řízení provozního režimu, teploty, čištění vzduchu, otáček ventilátoru a směru proudění

Plánovat



Plánování nastavené teploty, provozního režimu a otáček ventilátoru

Sledovat



Monitorujte vaši spotřebu energie, nastavte plán pro dovolené

Rozlišit



Rozlište místnosti ve svém domě

# Evropské štítky spotřeby

## Značení pomáhá chytrému výběru

Aby mohli zákazníci srovnávat a rozhodovat se podle jednotných kritérií, jsou v Evropě zaváděny štítky spotřeby. V Evropě dříve používané štítky spotřeby pro klimatizace, které byly zavedeny v roce 1992, odvedly svou práci. V roce 2013 se v Evropě zavedlo značení štítkem celoroční účinnosti. Díky tomuto značení jsou koncoví uživatelé více poučení, protože celoroční účinnost vypovídá

o účinnosti klimatizace v průběhu celého roku. Na štítku spotřeby je několik klasifikací od A+++ do D reprezentovaných barevnými odstíny od tmavě zelené (energeticky nejefektivnější) po červenou (nejméně účinné). Informace na štítku zahrnují nejen hodnocení celoroční účinnosti pro vytápění (SCOP) a chlazení (SEER), ale také roční spotřebu energie a hladinu hluku.

### Podrobněji o štítku

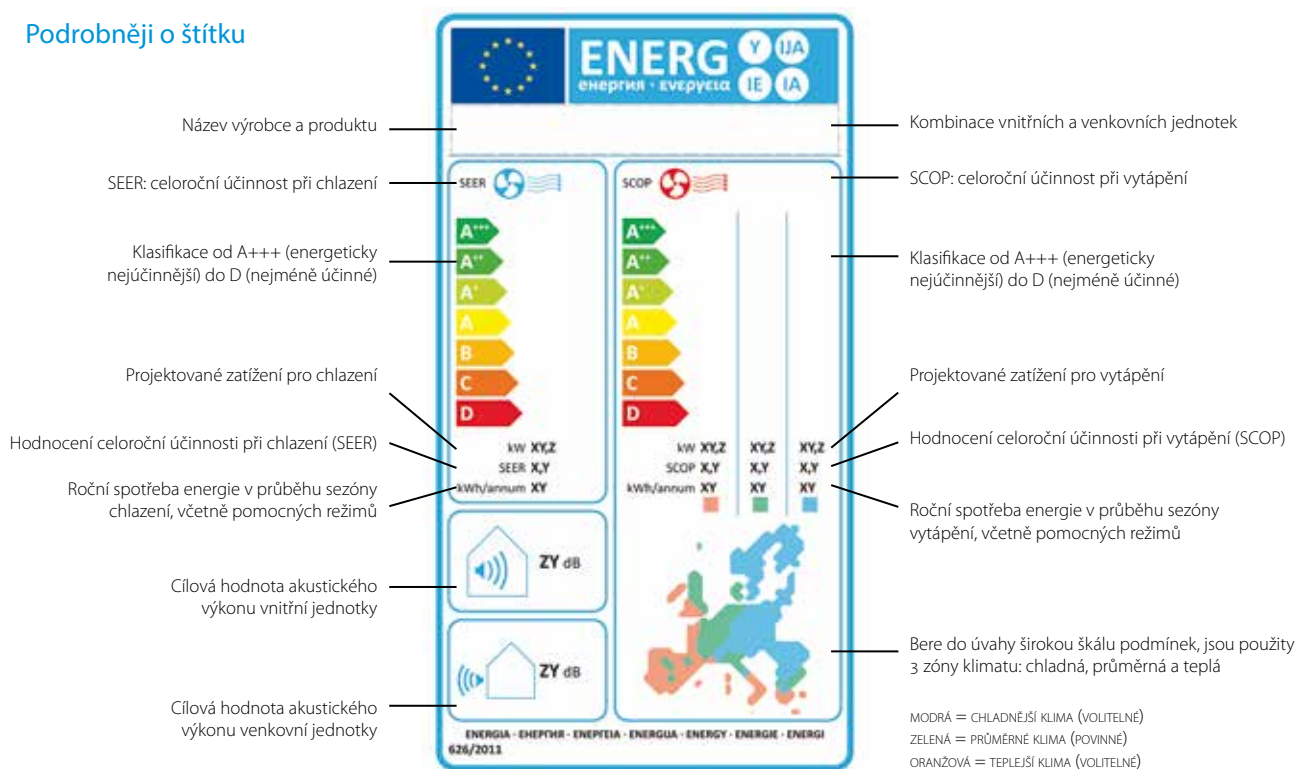

# 100 % Řada Bluevolution

## R-32

## Myslíme na budoucnost

Od roku 2025 evropské předpisy upravující použití fluorovaných plynů F-gas nařizují použití chladiv s hodnotou GWP nižší než 750 pro všechny párové dělené klimatizační jednotky, které používají méně než 3 kg chladiva.

### 1. Nízký potenciál ovlivnění globálního oteplování

Společnost Daikin poprvé uvedla chladivo R-32 v roce 2012. Jeho **nízká hodnota GWP 675**, konkurenceschopná energetická účinnost, bezpečnost a nízká cena jej činí velmi atraktivním. Od roku 2016 společnost Daikin nabízí jedinečnou řadu párových a multi jednotek Bluevolution, které se opět staly etalonem pro rezidenční klimatizace.

### 2. Nejvyšší účinnost

Inteligentní a svěží design kombinuje **nejvyšší hodnoty energetické účinnosti s nejvyšším komfortem**.

### 3. Dávný přítel nedělá problémy

Používání chladiva R-32 není neprobádaná krajina, protože R-410A je směs 50 % R-32 a 50 % R-125. Dalšími výhodami použití jednosložkového chladiva R-32 je, že nedochází k problémům s frakcionací nebo únikem. Dále je výhodou snadnější doplňování a recyklace.

Použijte, jak se vám to líbí: Provozní tlaky jsou podobné jako u R-410A, možnost plnit kapalnou i plynou fází a dostupnost nástrojů vhodných pro R-32 i R-410A. Proto je rozhodování o řadě Daikin Bluevolution snadné.



# Co je nového v roce 2024

## str. 16 **NOVINKA** Nová nástěnná jednotka Perfera

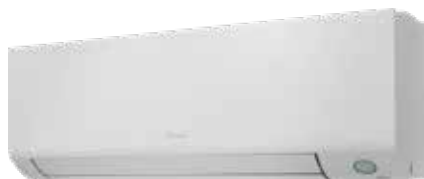

- › Moderní design
- › Vytápění a chlazení až A+++
- › Jedinečná funkce vytápění: Funkce Heat boost
- › Dvojitá konstrukce klapky pro lepší rozložení teploty
- › Zaručená kvalita vzduchu v interiéru díky technologii Flash streamer
- › Vestavěný WiFi modul s plnou kompatibilitou s DCS Residential
- › Tichý provoz: hladina akustického tlaku až 19 dBA

## str. 20 **AKTUALIZACE** Comforu je nyní možné připojit do 4 a 5portového multisplit systému Comfora FTXP-N9



- › Comfora třídy 20-35 je připojitelná do multisplit systému.

## str. 28 **NOVINKA** Nepura Klimatizační jednotky optimalizované pro vytápění



- › Garantovaný spolehlivý provoz do -30 °C
- › Nejširší portfolio vnitřních jednotek: Emura, Stylish, nástěnná a parapetní Perfera a Comfora
- › Speciální funkce pro přizpůsobení se počasí (dostupné pro FTXTM-A)

## str. 33 **NOVINKA** MCK70ZW/ZBFW and MCK70ZH/ZBFH



- › Inteligentní čistička vzduchu připojitelná k aplikaci Onecta
- › Dostupná ve dvou barvách: bílá a šedá
- › Pro prostory do 96 m<sup>2</sup>
- › Funkce pro zvlhčování vzduchu
- › Technologie Catch and Clean
- › velmi tichý provoz (pouhých 18 dBA)
- › vysoce účinný elektrostatický HEPA filtr s životností až 10 let
- › Intuitivní ovládání



# Služby Daikin

Za dokonalým pohodlím stojí více než jen nákup a instalace produktu. Je také nutné dosáhnout požadovaného komfortu po celý rok, energetické účinnosti, spolehlivosti a regulace. My, ve společnosti Daikin, nabízíme výběr služeb podpory a údržby, aby váš systém optimálně fungoval po celou dobu své životnosti.

## Optimální instalace s minimálními náklady

Pomocí našich služeb podpory dobře udržovaná instalace:

- ✓ vykazuje vyšší energetickou účinnost
- ✓ má delší životnost
- ✓ plní požadavky nejnovějších zákonů a předpisů

## Dodavatel a poskytovatel služeb

Od výběru správného řešení klimatizace po spuštění, monitorování a údržbu, společnost Daikin je připravena pomoci vám v každém kroku procesu.

## Co nabízíme

- ✓ **Provoz, údržba a opravy**
- ✓ **Inovace a optimalizace**  
Pro zlepšení výkonu a prodloužení životnosti vašeho systému jsme vyvinuli řadu inovací.
- ✓ **Služba Daikin uvedení do provozu**  
Od spuštění a odzkoušení po závěrečné doladění, technici servisních služeb Daikin jsou zde, aby vám nabídli pomoc v každém kroku procesu instalace. Naše efektivní a účinné postupy pomáhají všem montážním technikům, aby si klimatizační jednotky Daikin neustále udržovaly špičkovou výkonnost.
- ✓ **Podpora projektů a helpdesk Daikin**  
Ať již se jedná o správný výběr řešení pro vaši aplikaci nebo integraci systému HVAC-R do vašeho systému správy budovy, naši zkušení odborníci a technici jsou připraveni vám pomoci.
- ✓ **Záruka Daikin**  
Společnost Daikin poskytuje širokou a transparentní záruku. V některých specifických smlouvách kromě záruky výrobce na díly, můžete také získat záruku na práci.
- ✓ **Komponenty, kterým můžete důvěřovat**  
Všechny komponenty, které vyrábí společnost Daikin mají vysokou kvalitu. To znamená, že pokud je komponent vyměněn technikem firmy Daikin, můžete si být jistí, že si vaše instalace udrží špičkovou účinnost a výkon.



# Ururu Sarara

## Nejlepší z nejlepších



## Proč si vybrat nástěnnou jednotku Ururu Sarara?



reddot design award  
winner 2013



BLUEEVOLUTION



Jednotka Daikin Ururu Sarara uvádí novou úroveň chytrého ovládání klimatizace. Používá pět způsobů úpravy vzduchu, které dohromady tvoří dokonalé řešení komfortu. Navíc díky účinnému kompresoru a výměníku tepla má řada Ururu Sarara hodnocení SEER a SCOP A+++ . Inovativní technologie a design Ururu Sarara byly v oceněny prestižní cenou Red Dot.

### 5 technologií úpravy vzduchu

- › Vytápění a chlazení jednou jednotkou, celoroční komfort s nejlepším štítkem spotřeby
- › V zimě funkce Ururu udržuje vlhkost vzduchu a udržuje pocit komfortu bez zbytečného vytápění
- › V létě funkce Sarara odstraňuje přebytečnou vlhkost a udržuje stálou teplotu bez zbytečného chlazení
- › Větrání, čerstvý vzduch i při zavřených oknech

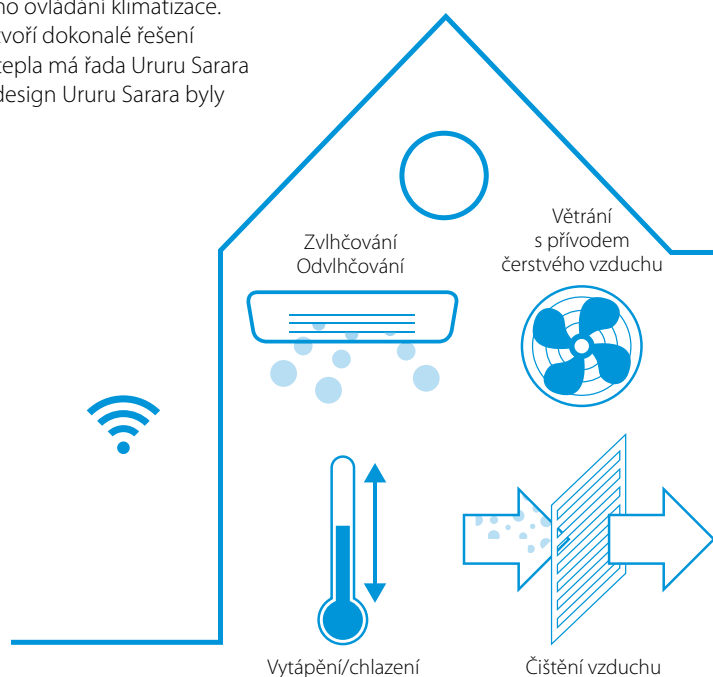



Na rozdíl od běžných klimatizací Ururu Sarara přivádí do místnosti čerstvý klimatizovaný vzduch. Ururu Sarara je vůbec prvním systémem tepelného čerpadla pro obytné budovy, který díky svému výkonnému větracímu výkonu 30 m<sup>3</sup>/h dokáže naplnit místnost o rozloze více než 26 m<sup>2</sup> čerstvým vzduchem za méně než dvě hodiny.

Flash Streamer\*: používá proud elektronů pro aktivaci chemických reakcí s částicemi ve vzduchu. Technologie Flash Streamer rozkládá alergeny, jako jsou pylly nebo plísňe, a odstraňuje nepříjemné pachy a poskytuje lepší, čistší vzduch.

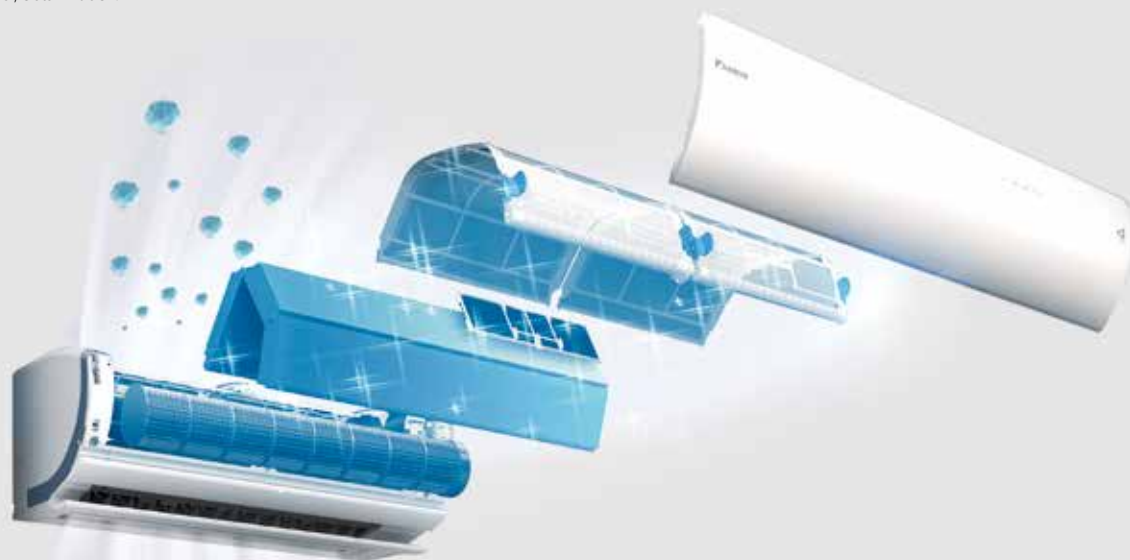

Deodorizační filtr s apatitem titanu rozkládá nepříjemné pachy, například z tabáku a domácích zvířat.

\* Technologie Flash Streamer není určena pro použití ve zdravotnictví.

# Emura

Minimalistická a účinná



## Proč si vybrat nástěnnou jednotku Emura?



Matně bílá



Stříbrná



Matně černá

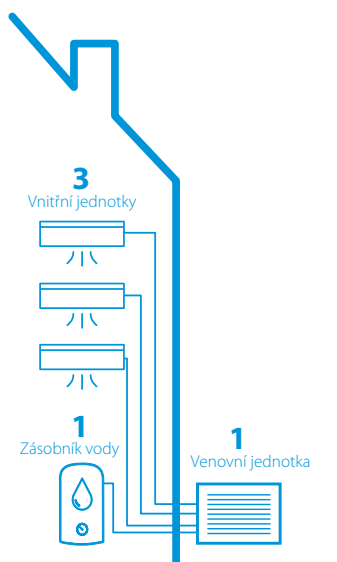

### Minimalistický design

Emura poskytuje celoroční komfort a zároveň skvěle zapadne díky svému designu do jakéhokoliv interiéru. Je dostupná ve třech barevných provedeních. Prohnutý přední panel dodává jednotce unikátní 3D tvar.

### Párová i multisplit instalace

Jednotku je možné využít k párové i multisplit instalaci, kde je možné připojit až 5 vnitřních jednotek. Navíc Daikin Emura disponuje možností připojení Multi+, které umožňuje připojení zásobníku na TV.

### Snadné ovládání

Dálkový ovladač s jednoduchým designem se silným zaměřením na funkčnost a jednoduchost. Jednotku je možné ovládat také pomocí uživatelsky přívětivé a intuitivní aplikace Onecta.





## Čištění vzduchu

S integrovanými čistícími filtry a technologií Flash Streamer Daikin Emura zachytává prachové částice, rozkládá alergeny a odstraňuje nepříjemné pachy, poskytuje tak lepší a čistší vzduch.



### Technologie Flash Streamer

Elektronovým výbojem spouští chemickou reakci, která ze vzduchu odbourává poletující částice jako jsou viry a bakterie.



### Titanový deodorizační filtr

Odstraňuje nepříjemné zápachy, například cigaretový kouř.



### Stříbrný filtr

Zachycuje alergeny, jako například prach pro zajištění přísunu čistého vzduchu.



### Vzduchový filtr

Odstraňuje prachové částice ze vzduchu.

## R-32 BLUEvolution

### Udržitelné řešení klimatizace

Daikin Emura kombinuje vynikající výkon se skvělou efektivitou pro vytvoření celoročního komfortu ve vnitřním prostředí. Díky technologii Bluevolution a vysoce efektivnímu kompresoru s chladivem R-32 šetří značnou část vašich nákladů na energii.



# Stylish

Spojení inovace s kreativitou

## Proč si vybrat nástěnnou jednotku Stylish?



Bílá FTXA-CW



Stříbrná FTXA-CS



Černá FTXA-CB

- › Uživatelé si mohou vybrat **ze tří různých barev** (bílá, stříbrná a černá)
- › **Zaoblené rohy** vytváří nerušivý a prostor šetřící design
- › **Malé rozměry** z ní činí nejkompaktnější jednotku na trhu
- › Čelní panel umožňuje použít různé textury a barvy, které zapadnou do každé místnosti
- › Design s řadou ocenění: Jednotka Stylish získala ceny Red Dot, Good Design Award a iF za svůj inovativní vzhled a funkce



reddot award 2018  
winner



GOOD DESIGN  
AWARD 2017

## Coanda efekt

**Coanda efekt**, který se již používá také v jednotce Ururu Sarara, optimalizuje průtok vzduchu pro komfortní klima. Speciálně navržené lamely zajišťují cílenější proudění vzduchu, které umožňuje lepší distribuci teploty po celé místnosti.

Coanda efekt vytváří dva vzorce proudění vzduchu v závislosti na tom, zda je jednotka Stylish v režimu chlazení nebo vytápění. Nahoře je zobrazen Coanda efekt v režimu chlazení (proud vzduchu pod stropem) a níže je zobrazen Coanda efekt v režimu vytápění (svislý proud vzduchu).

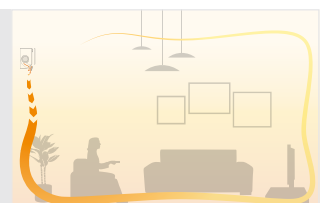
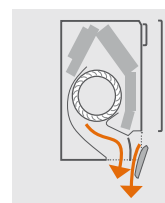
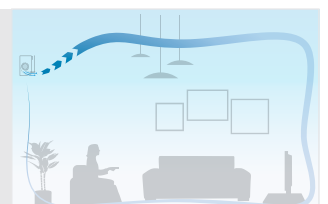
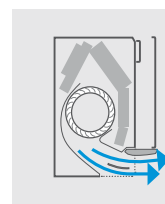



## Čistý vzduch bez prachu, pylů

Flash Streamer používá proud elektronů pro aktivaci chemických reakcí s částicemi ve vzduchu. Technologie Flash Streamer rozkládá alergeny, jako jsou pylly nebo plísňe, rozkládá formaldehydy, odstraňuje nepříjemné pachy a poskytuje lepší, čistší vzduch.

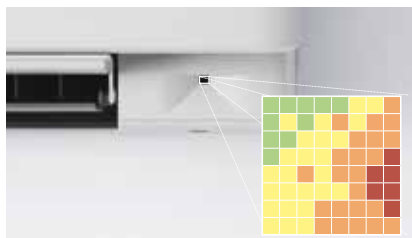

Inteligentní čidlo měří povrchovou teplotu v prostoru, který rozdělí na mřížku se 64 samostatnými čtverci.

## Inteligentní tepelné čidlo

Jednotka Stylish používá **inteligentní čidlo pro** zjištění povrchové teploty v prostoru a zajištění komfortní tepelné pohody.

Po stanovení aktuální teploty v místnosti pak čidlo Grid Eye rozdělí proud vzduchu rovnoměrně po celé místnosti a následně přejde do proudění směřujícího teplej nebo studený vzduch přesně do těch míst, kde je to zapotřebí.

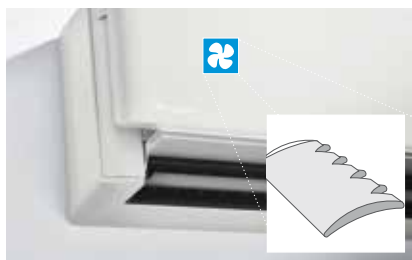

Rozptýl a potlačení hluku jsou výsledkem speciální konstrukce ventilátoru.

## Tichý provoz

Jednotka Stylish používá **speciálně vyvinutý ventilátor**, který optimalizuje proudění vzduchu a zvyšuje tak energetickou účinnost při nízké hlučnosti.

Kvůli dosažení vyšší energetické účinnosti, společnost Daikin vyvinula ventilátor, který je účinný i v malých rozměrech jednotky Stylish. Ventilátor a výměník tepla dosahují špičkové energetické výkonnosti a při tom fungují při hladině hluku, kterou lidé neslyší.

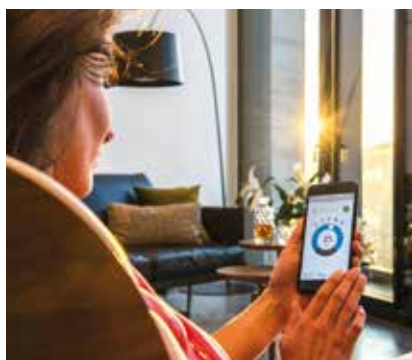

## Aplikace Onecta

Jednotku Stylish můžete také regulovat ze svého chytrého telefonu. Stačí se připojit k Wi-Fi a stáhnout aplikaci Daikin Onecta a začít ovládat váš systém.

### Vaše výhody

- › Přístup k několika funkcím pro ovládání vašeho systému
- › Nastavte teplotu, provozní režim, čištění vzduchu a větrání s interaktivním termostatem.
- › Vytvořte různé rozvrhy a provozní režimy
- › Sledujte spotřebu energie
- › Je kompatibilní s aplikací If This Then That (IFTTT)



# Perfera

## Pro všechna roční období

## Proč si vybrat nástěnnou jednotku Perfera?

### Komfort+

Dvě klapky vytvářejí přesný úhel, který zužuje dráhu proudění vzduchu. Tím se zvýší rychlost proudění vzduchu a ten se dostane dále.

Díky systému dvojitých klapek je proud vzduchu "protlačován" skrz klapky a získává větší rychlost, aby se mohl pohybovat směrem vzhůru. (čímž se zamezí proudění studeného vzduchu přímo na osoby).



### 2 prostorové senzory detekce pohybu

#### Senzory detekce pohybu

Směr vzduchu: Senzory pohybu detekují, kde se nacházejí osoby v místnosti, aby od nich nasměroval vzduch. Po opuštění místnosti přejde jednotka do úsporného režimu.

#### Výsledek

Perfektní komfort a nízká spotřeba.







## Účinnost

Skvělé účinnosti lze dosáhnout dvěma způsoby:

**1. Párová aplikace:** Kombinací jedné vnitřní a jedné venkovní jednotky poskytuje Daikin nejvyšší úroveň účinnosti na trhu. S účinností až A+++ , ušetří vaše účty za energii a poskytne komfort po celý rok.

**2. Multi aplikace:** K jedné venkovní jednotce lze připojit až 5 vnitřních jednotek. **NOVINKA:** Pro určité kombinace Perfera s 3MXM52A(9) venkovní jednotkou je zajištěna energetická účinnost až **A+++ při chlazení a vytápění\***.

Venkovní jednotka	Vnitřní jednotka	Energetický štítek	
		Chlazení	Vytápění
3MXM52A(9) *	C/FTXM-A		
	1.5 + 1.5 + 3.5	A+++	A+++
	1.5 + 2.0 + 3.5	A+++	A+++
	1.5 + 2.5 + 3.5	A+++	A+++
	2.0 + 2.0 + 3.5	A+++	A+++
	2.0 + 2.5 + 3.5	A+++	A+++
	2.5 + 2.5 + 3.5	A+++	A+++

## Čištění vzduchu

### Flash streamer/titanovo-apatitový deodorizační filtr

Flash streamer: Za použití výboje elektronů spouští chemické reakce a odstraňuje alergeny, jako jsou např. bakterie, které se vyskytují v ovzduší, pyl a plísňové alergeny a zajišťuje svěžejší a čistší vzduch.

#### FLASH STREAMER

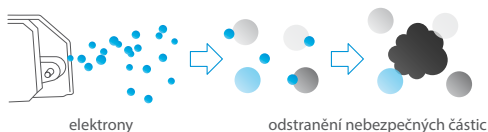

Titanový apatitový deodorizační filtr bojuje proti zápachu, jako je tabákový kouř a pachy domácích zvířat.

### Stříbrný filtr pro odstranění alergenů

Stříbrný filtr na odstraňování alergenů a čištění vzduchu zachycuje alergeny, jako je pyl, a zajišťuje tak stálý přísun čistého vzduchu.

## NOVINKA Statický filtr vzduchu:

Nový vzduchový filtr byl ošetřen aktivním prostředkem (Ionpure), aby zachytával, redukoval a odstraňoval bakterie a viry.



## Konektivita

### Aplikace Onecta

Ovládejte svůj systém hlasem a užívejte si maximální pohodlí. Pomocí Amazon Alexa nebo Google Assistant můžete ovládat hlavní funkce, například nastavení teploty, provozní režim, rychlost ventilátoru a mnoho dalšího!

## Hluk

Jednotka Perfera využívá speciálně navržený ventilátor, který optimalizuje proudění vzduchu v místnosti a zvyšuje tak energetickou účinnost, to vše při velmi nízké hlučnosti.



# Perfera

Parapetní jednotka vhodná pro vytápění

## Proč si vybrat parapetní jednotku Perfera?

Nový vzhled parapetní jednotky Perfera je funkční a stylový. Díky decentnímu designu a možnosti částečného zapuštění lehce zapadne do moderních interiérů. Díky výkonnému a velmi tichému provozu dosáhne snadno požadované teploty. Na pohodlí, které přináší nová jednotka Perfera si rychle zvyknete.

Možnost připojení až do 5portového multisplitu.



### Duální proud vzduchu

Dvojité proudění vzduchu parapetní jednotky Perfera je skvělé pro vytváření ideální úrovně vytápění. Vzduch proudí nahoru i dolů a zajišťuje tak rovnoměrnou distribuci teplého vzduchu. Když je Perfera v režimu vytápění zůstanou vaše nohy v teple a teplota v celé místnosti se udrží na požadované úrovni.

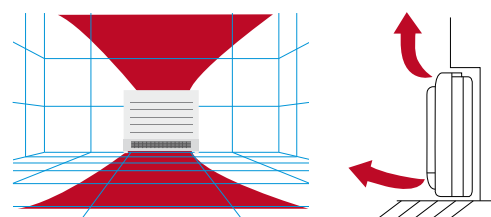

### Tichý provoz

Jednotka Perfera používá **speciálně vytvořený ventilátor**, který optimalizuje proudění vzduchu a zvyšuje tak energetickou účinnost při nízké hlučnosti. Ventilátor a výměník tepla dosahují špičkové energetické výkonnosti a přitom fungují téměř neslyšně

až do



při chlazení

až do



při vytápění



### Kvalita vzduchu

Flash Streamer: používá proud elektronů pro aktivaci chemických reakcí s částicemi ve vzduchu. Technologie Flash Streamer odstraňuje alergeny, jako jsou pylé nebo plísně, odstraňuje nepříjemné pachy a poskytuje lepší, čistší vzduch. Deodorizační filtr s apatitem titanu účinně potlačuje pachy, jako jsou tabákový kouř a pachy domácích mazlíčků.

# Instalace

Perfera splyne s interiérem, ať už je vestavěná, nebo namontovaná na stěně.



Vestavěná instalace



standardní instalace

## 3 unikátní funkce vytápění



### Funkce Heat Boost

Funkce Heat Boost rychle vytopí váš domov při zapnutí klimatizace. Nastavené teploty je dosaženo o 14 % rychleji než u běžné klimatizace (pouze párové aplikace).

\*Testovací podmínka Heat Plus: Vnitřní teplota 10 °C, nastavení R/C: 23 °C.



heat boost



### Ohřev podlahy

Funkce ohřívání podlahy optimalizuje proudění distribucí teplého vzduchu ze spodní stany jednotky.



ohřev podlahy



### Funkce Heat Plus

Funkce Heat Plus zajistí útulné teplo tím, že po dobu 30 minut simuluje sálavé teplo. Poté jsou opětovně aktivována předchozí nastavení.



heat plus

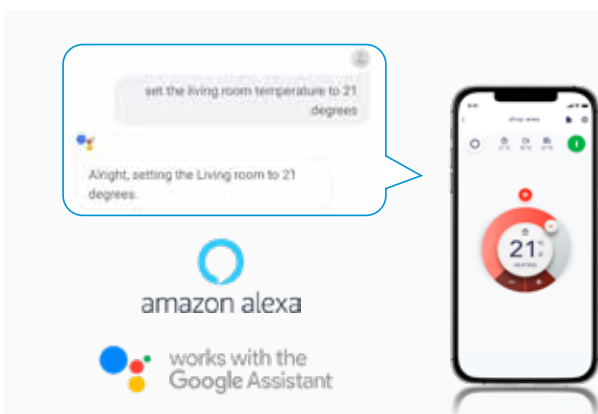

## Intuitivní online a hlasové ovládání

**NOVINKA:** Ovládejte svůj systém hlasem a užívejte si maximální pohodlí. Pomocí Amazon Alexa nebo Google Assistant můžete ovládat hlavní funkce, například nastavení teploty, provozní režim, rychlost ventilátoru a mnoho dalšího!

# Comfora

Diskrétní nástěnná jednotka poskytující vysokou účinnost a komfort

## Proč si vybrat nástěnnou jednotku Comfora?

až do



při vytápění



při chlazení

**BLUEVOLUTION**

**R-32**

### Účinnost

Výběr chladiva R-32 snižuje dopad na životní prostředí o 68 % v porovnání s chladivem R-410A a vede k nižší spotřebě energie díky vysoké energetické účinnosti. Hodnoty celoroční účinnosti při chlazení a vytápění až A++.

### Komfort

3D proudění vzduchu kombinuje automatické svislé a vodorovné natáčení, aby proud studeného/teplého vzduchu cirkuloval i do koutů velkých prostor.

### Až 5 vnitřních jednotek

Klimatizační jednotka Comfora nyní nabízí možnost připojení do 5portového multisplit řešení.



### Ovládání přes aplikaci

Online ovládání: ovládejte svou vnitřní jednotku z jakéhokoliv místa pomocí aplikace přes vaši místní síť nebo internet a mějte přehled o vaší spotřebě energie.



### Stříbrný filtr odstraňující alergeny a čistící vzduch

Filtr se stříbrnými částicemi odstraňuje alergeny a čistí vzduch: zachytává alergeny, jako jsou pyly a trus roztočů a poskytuje stálý přísun čerstvého vzduchu.



### Nízké hladiny hluku až pouhých 19 dBA

Velmi tichý provoz: provoz jednotky je sotva slyšitelný. Hladina akustického tlaku je pouhých 19 dBA.





# Sensira

## Svěže nová

## Proč si vybrat nástěnnou jednotku Sensira?

až do **A+** při vytápění

**BLUEVOLUTION**

až do **A++** při chlazení

**R-32**

### Vysoká účinnost

Vytvoření čerstvého prostředí v domě není pouze záležitostí komfortu. Systémy Daikin šetří vaše peníze a také jsou šetrné k životnímu prostředí. Chladivo nové generace R-32 a optimalizované kompresory zajišťují, že jste neustále v komfortní zóně. Nízká spotřeba energie našimi produkty znamená nižší náklady na energii a dosažení nejvyšších úrovní energetické účinnosti.

### Hluk

Nízký akustický tlak až 20 dBA. Nová jednotka FTXF-E v noci, když spíte, funguje téměř neslyšně.

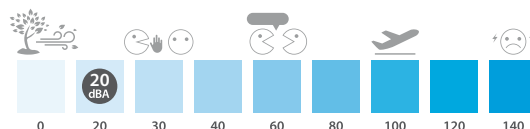

### NOVINKA Možnost připojení k multisplitu

Nově je možné klimatizační jednotku Sensira CTXF-C instalovat v kombinaci multisplit (MXF) a připojit až 3 vnitřní jednotky.

### Ovládání přes aplikaci

**Stále pod kontrolou, ať jste kdekoliv**

Aplikace Daikin Onecta (volitelně) může regulovat a sledovat stav vaší klimatizace a umožňuje vám:

#### Sledovat

- › Stav klimatizace
- › Prohlížet grafy spotřeby energie

#### Ovládat

- › Provozní režim, nastavení teploty, otáčky ventilátoru a výkonný režim, směr proudění vzduchu a filtraci (funkce streameru)
- › Ovládat svůj systém na dálku

#### Plánovat

- › Naplánujte nastavenou teplotu a provozní režim až na 6 změn denně po dobu 7 dnů
- › Aktivujte režim dovolené
- › Zobrazení v intuitivním režimu
- › Regulace spotřeby / omezení výkonu

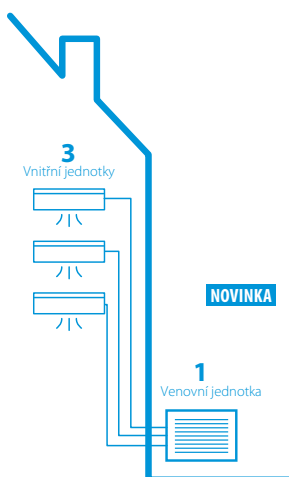



# Kanálová jednotka

Kompaktní jednotka do podhledu,  
vysoká pouze 200 mm

- › Neviditelná jednotka diskretně ukrytá do podhledu: viditelné jsou pouze mřížky sání a výdechu
- › Lepší kvalita vzduchu v místnosti, vysoká účinnost a nižší náklady na údržbu, protože prach může být snadno odstraněn vysavačem (doplňková samočisticí sada)
- › Malé rozměry, lze ji snadno namontovat do nízkého volného prostoru v podhledu o výšce pouze 240 mm
- › Online ovládání (volitelně): ovládejte vaši vnitřní jednotku z jakéhokoliv místa pomocí aplikace přes vaši místní síť nebo internet a mějte přehled o vaší spotřebě energie
- › Nízká spotřeba energie díky stejnosměrným motorům ventilátorů

## Automatické čištění filtru – volitelné

Čištění filtru se provádí automaticky v čase nastaveném přes dálkové ovládání. Prach se shromažďuje do zásobníku integrovaného v jednotce.

Když je zásobník plný prachu, prach se snadno odstraní vysavačem bez nutnosti otevření jednotky.

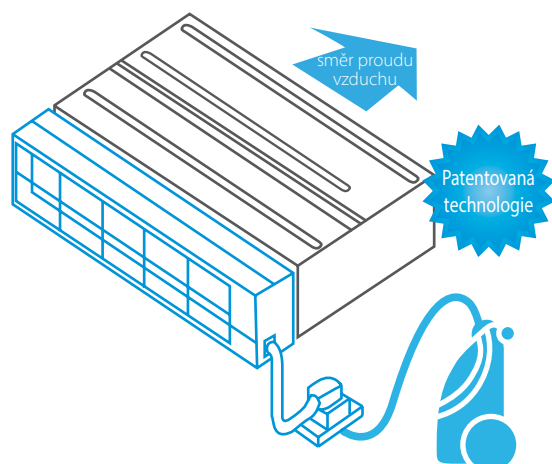

## Více zón: obsluha více místností jednou vnitřní jednotkou

Sada pro více zón zvyšuje flexibilitu aplikací systémů Split, Sky Air a VRV a umožňuje vytvořit několik samostatně regulovaných zón obsluhovaných jednou vnitřní jednotkou.

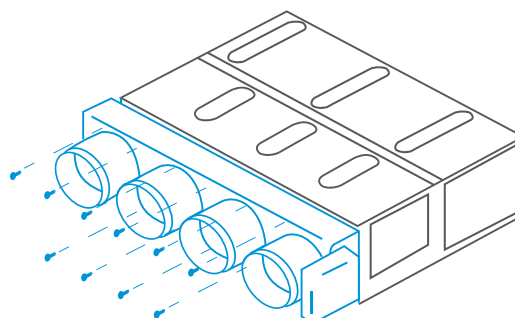

Řešení „plug and play“



# Multisplit prostě zvyšte váš komfort!

Multisplit systém Daikin nabízí nečekané možnosti vytvoření komfortního a útulného domova. Toto řešení omezuje dopad na životní prostředí a není nákladné.

## Méně prostoru pro montáž, méně nápadné, méně hlučné

- › **Úspora prostoru:** Podstatně omezuje prostor potřebný pro umístění více jednotek na vaší fasádě
- › **Méně nápadné:** Užijte si vaše hezké prostředí. Nalézt pouze jedno místo pro schování je mnohem snazší.
- › **Méně hluku:** Pouze jedna běžící jednotka je mnohem tišší, než když běží dvě nebo více jednotek.

## Snadnější instalace, zapojení, méně potrubí a snadnější údržba

- › **Úspora na vybavení pro upevnění:** Kdykoliv chcete upevnit venkovní jednotku, pro každou venkovní jednotku musíte mít vybavení pro bezpečné upevnění a bezchybnou funkci
- › **Úspora času:** Fyzická instalace, zapojení, montáž potrubí pro odvod kondenzátu a první nastavení je pro jeden systém snadnější a rychlejší
- › Pokud používáte pouze jednu venkovní jednotku místo dvou nebo více, statistická pravděpodobnost **možné technické závady se snižuje** s každou jednotkou, kterou nebudete potřebovat.

## Nižší spotřeba energie, vysoká účinnost

- › **Nižší spotřeba energie:** Naše velké kompresory mohou fungovat účinněji než několik menších dohromady se stejným výkonem. Také se šetří významná část energie díky pohotovostnímu režimu

## Větší flexibilita: Připojení až 5 vnitřních jednotek různého typu

Je mnoho možností, jak zajistit komfort výhodami řešení Multisplit.

- › K jedné venkovní jednotce je možné připojit **až 5 vnitřních jednotek**
- › Každá jednotlivá vnitřní jednotka může být **řízena samostatně**
- › Vyberte si z **rozsáhlé škály** typů připojitelných vnitřních jednotek z našich řad Split a Sky Air
- › Použijte vnitřní jednotky s nízkým výkonem **určené pro malé místnosti**, které mohou být připojeny pouze k systému Multisplit.
- › Plánujete pořídit později **další vnitřní jednotku?** Prostě se rozhodněte dnes pro venkovní jednotku s vyšším výkonem a další vnitřní jednotku připojte později

Párové dělení nebo multisplit – přímé porovnání systémů

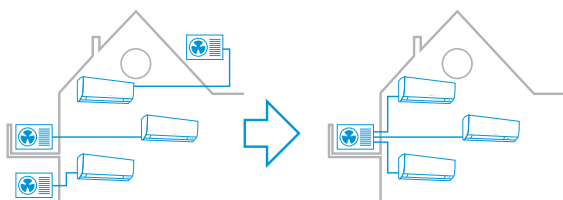

Tradiční párové dělení pro chlazení tří místností

Řešení stejné situace s použitím jedné multisplit venkovní jednotky



# Multi+

## Jediný systém pro teplou vodu a klimatizaci

až do **A++** Vytápění

až do **A+++** Chlazení

až do **A+** Ohřevu vody

**BLUEVOLUTION**

**K venkovní jednotce Multi+ můžete připojit zásobník teplé vody a až 3 vnitřní jednotky. Výměna zastaralého a energeticky náročného systému ohřevu vody je nyní snadná!**

### Flexibilita

- › Připojte až 3 vnitřní jednotky a zásobník pro ohřev vody (90l nebo 120l)
- › Vyberte si z nejlepší nabídky vnitřních jednotek
- › Můžete připojit až tři různé vnitřní jednotky pro chlazení nebo vytápění vašich místností

### Snadné nastavení a ovládání

- › Uspadněte si práci s naším předinstalovaným nastavením a ovládejte každou jednotku zvlášť prostřednictvím aplikace Daikin Onecta. Aplikace vám umožní nastavit režimy provozu, řídit a monitorovat jednotky odkudkoliv.

### NOVINKA Optimalizace zásobníku pomocí fotovoltaiky

- › Od léta 2023 bude možné optimalizovat zásobníky na teplou vodu.
- › Například díky příslušenství HomeHub EKRHH, se elektrický ohřivač nádrže zapne, pokud je příkon vyšší než 1,2 kW.
- › Během slunečných dnů bude tedy teplá voda vždy k dispozici, zatímco klimatizace bude chladit.

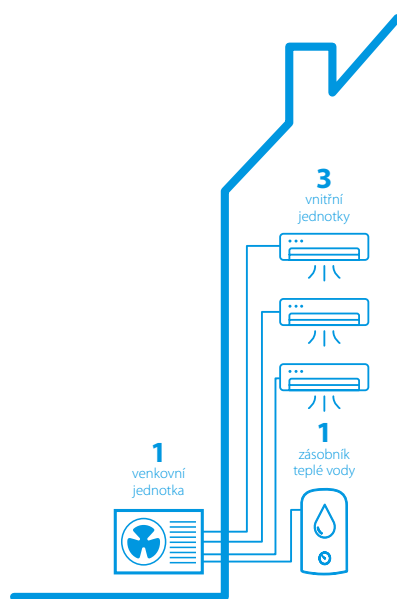

## Rychlé snížení spotřeby energie

Propojením multisplitového nebo multiplusového systému, fotovoltaiky a stávajícího plynového kotle ušetříte na účtech za energii.

Na jaře a na podzim jednoduše ztlumte radiátory nebo pokojový termostat. Multi systém pokryje celou potřebu.

V zimě pak opět můžete spustit radiátory a nechat je pracovat doplnkově s tepelným čerpadlem vzduch-vzduch, protože budou fungovat jako sekundární zdroj tepla v případě potřeby.

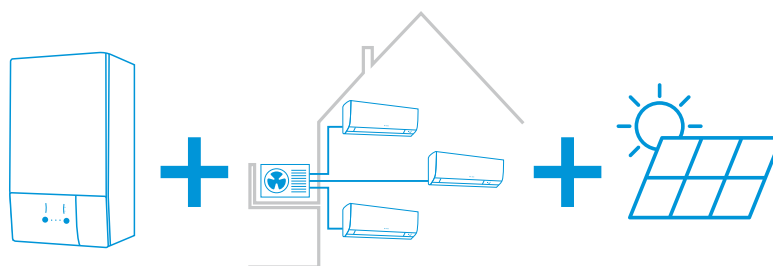





# nepura

Optimalizováno pro vytápění

## Užívejte si dokonalý komfort za jakéhokoliv počasí

### Spolehlivé vytápění za jakéhokoliv počasí

#### Dokonce i když venku mrzne

Nepura je navržena tak, že spolehlivě vytápí i za nejmraznějšího počasí.

Abychom zajistili bezproblémový provoz vašeho systému vytápění, i v teplotách do  $-30\text{ }^{\circ}\text{C}$ , řada Jednotky Daikin z řady Nepura nabízí zdokonalené funkce.

Toho je dosaženo díky:

- > Plné spodní desce, která zajišťuje snadnější zvedání a lepší odtok rozmrazené vody.
- > Ohřevu odtokové desky pro rychlejší odmrazování, je aktivována pouze v případě potřeby.
- > **NOVINKA** Ohřívači vypouštěcí hadice, který se připojuje k vyhrazené svorkovnici na desce plošných spojů venkovní jednotky.

#### **NOVINKA** Přizpůsobení se počasí

Tepelné čerpadlo Nepura se automaticky reguluje, když se venku ochladí, čímž udržuje stálou teplotu v interiéru.

Funkce se aktivuje při teplotách nižších než  $7\text{ }^{\circ}\text{C}$  a umožňuje 4 různé úrovně kompenzace intenzity.

**K dispozici u nástěnné jednotky Perfera FTXTM.**



## Coanda efekt

Coanda efekt optimalizuje proudění vzduchu pro komfortní klima. Použití speciálních klapek umožňuje lepší řízení proudění vzduchu a lepší distribuci teploty v celé místnosti (dostupné pro vytápění a chlazení pro jednotku Stylish a Emura).

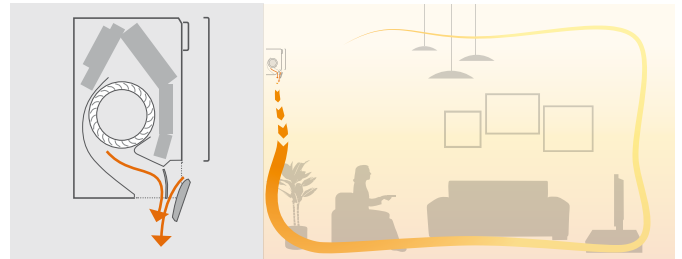

## Tichý provoz

Jednotka Stylish používá **speciálně vytvořený ventilátor**, který optimalizuje proudění vzduchu a zvyšuje tak energetickou účinnost při nízké hlučnosti. Rozptyl a potlačení hluku jsou výsledkem speciální konstrukce ventilátoru.

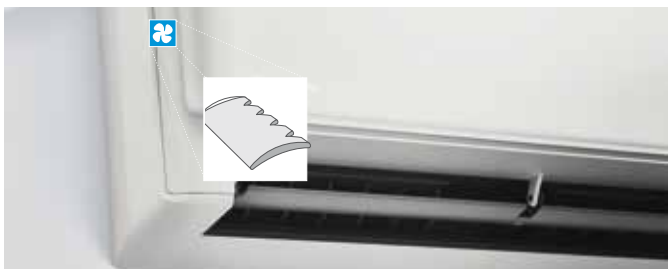

## Duální průtok vzduchu

Naše volně stojící jednotka FVXTM je ideální pro komfortní vytápění díky používání duálního průtoku vzduchu. Široké pokrytí průtokem vzduchu směrem nahoru a dolů umožňuje rovnoměrnou distribuci vzduchu.



Při vytápění máte nohy v teple a teplota v místnosti je rovnoměrně rozložena. Je zajištěn maximální komfort.



## Inteligentní tepelné čidlo

Jednotka Stylish používá inteligentní tepelné čidlo pro rozpoznání teploty povrchu v místnosti a vytváří komfortnější klima. Po stanovení aktuální teploty v místnosti pak čidlo Grid Eye rozdělí proud vzduchu rovnoměrně po celé místnosti a následně přejde do proudění směřujícího teplý nebo studený vzduch přesně do těch míst, kde je to zapotřebí.

## Krbový scénář

Stylish, Emura a nástěnná Perfera jsou flexibilní a snadno se přizpůsobí jakékoliv místnosti, včetně prostor, které obsahují další zdroje tepla, jako je například krb.

- › Když teplota v místnosti dosáhne hodnoty nastavené uživatelem, automaticky se spustí funkce KRBOVÉ LOGIKY (je-li aktivována).
- › Jednotka pomocí svého ventilátoru bude distribuovat teplý vzduch z externího zdroje tepla do celé místnosti.
- › Otáčky ventilátoru a intenzita distribuce bude záviset na rozdílu teploty nastavené uživatelem a skutečnou teplotou v místnosti (v případě velkého rozdílu mezi těmito teplotami, bude distribuce vzduchu intenzivnější)

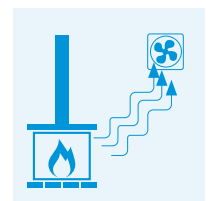

Naměřená teplota v místnosti  $\geq$  nastavená teplota = ventilátor se nastaví podle  $\Delta T$

# Optimalizováno pro vytápění

## Navrženo pro život: Řešení i pro ty nejchladnější oblasti









- Široký sortiment připojitelných vnitřních jednotek (nástěnných, stojících na podlaze) se zaručeným topným výkonem do venkovní teploty -30 °C
- Jedinečná technologie volně zavěšeného výměníku: Odmrazovací cyklus je zlepšen, což vede k nižším provozním nákladům a netvoří se nánosy ledu.

Úplná kontrola nad vnitřním klimatem pro většinu lidí znamená možnost volit požadovanou teplotu pro každý prostor v domě a udržovat teplotu bez ohledu na venkovní teplotu – i když klesne na -30 °C. V domácím prostředí to znamená, že celoroční komfort vyžaduje vytápění, chlazení a vysokou kvalitu vzduchu.

Pro nejchladnější oblasti byly venkovní jednotky tohoto tepelného čerpadla ve společnosti Daikin konstrukčně přepracovány tak, aby odolaly extrémním povětrnostním podmínkám s vynikajícím hodnocením energetické účinnosti. Naše vnitřní jednotky získaly prestižní ocenění za design pro své téměř ikonické provedení, které ladí s jakýmkoli ozdobným prvkem.

Vnitřní jednotky byly konstrukčně přepracovány tak, aby za provozu byly téměř neslyšitelné a rozdělávaly vyčištěný vzduch způsobem, který nevytváří nepříjemné vzduchové proudy.

## BLUEVOLUTION

Typ	Model	Název výrobku		25	30	35	40
Nástěnné provedení	<b>Emura:</b> Design, který hovoří sám za sebe a to i při okolních teplotách až do -30°C	FTXJ-AW/B 	Energetický štítek		 (pouze pár)		
			Výkon při vytápění při -15°C		4,8 kW		
			Příkon při vytápění při -15°C		2,52 kW		
	<b>Stylish:</b> Kde se setkává inovace tvořivost, a to i při okolních teplotách až do -30°C	FTXTA-CW/B 	Energetický štítek		 (pouze pár)		
			Výkon při vytápění při -15°C		4,8 kW		
			Příkon při vytápění při -15°C		2,52 kW		
	<b>Perfera:</b> Diskrétní, moderní design pro optimální účinnost a komfort díky 2 zónovému snímači pohybu	FTXTM-R 	Energetický štítek		 (pouze pár)		 (pouze pár)
			Výkon při vytápění při -15°C		4,8 kW		5,4 kW
			Příkon při vytápění při -15°C		2,54 kW		2,41 kW
	<b>Comfora:</b> Nástěnná jednotka poskytující vysokou účinnost a komfort, zatímco snižuje vliv na životní prostředí.	FTXTP-M 	Energetický štítek	 (pouze pár)		 (pouze pár)	
			Výkon při vytápění při -15°C		4,2 kW		4,4 kW
			Příkon při vytápění při -15°C		1,99 kW		2,19 kW
Parapetní jednotka	<b>Parapetní jednotka</b> pro optimální topný komfort díky duálnímu proudění vzduchu	FVXTM-A 	Energetický štítek		 (pouze pár)		
			Výkon při vytápění při -15°C		4,3 kW		
			Příkon při vytápění při -15°C		2,25 kW		

## Online ovládání

Vnitřní jednotka	Wi-Fi adaptéry			
	BRP069B42	BRP069B45	BRP069C47	BRP069C81
Ururu Sarara FTXZ	•			
Daikin Emura FTXJ		Wi-Fi adaptér namontován z výroby		
Stylish FTXA		Wi-Fi adaptér namontován z výroby		
Perfera W FTXM		Wi-Fi adaptér namontován z výroby		
Perfera F FVXM		Wi-Fi adaptér namontován z výroby		
Comfora FTXP		Wi-Fi adaptér namontován z výroby nebo již v jednotce		
Sensira FTXF-D		•		
Sensira FTXF-E			•	
FDXM				•
Nepura Daikin Emura FTXTJ		Wi-Fi adaptér namontován z výroby		
Nepura Stylish FTXTA		Wi-Fi adaptér namontován z výroby		
Nepura Perfera W FTXTM		Wi-Fi adaptér namontován z výroby		
Nepura Perfera F FVXTM		Wi-Fi adaptér namontován z výroby		
Nepura Comfora FTXTP		již v jednotce		

# Split

Standardní řada

Nástěnná jednotka

		Ururu Sarara FTXZ-N	<b>AKTUALIZACE</b> Stylish C/FTXA-CW/S/B	Emura FTXJ-AW/S/B	<b>NOVINKA</b> Perfera C/FTXM-A	<b>AKTUALIZACE</b> Comfora FTXP-N(9)	Sensira FTXF-E/D	Sensira CTXF-C	Sensira FTXC-D
Staráme se	Econo režim	•	•	•	•	•	•	•	
	Dvojité prostorové čidlo pohybu				•				
	Trojité prostorové čidlo pohybu	•							
	Během pohotovostního režimu dochází k úspoře energie	•	•	•	•	•	•	•	•
	Režim nepřítomnosti osob								
	Noční režim		•	•	•	•			
	Pouze ventilátor	•	•	•	•	•	•	•	•
Automatické čištění filtru	•								
Komfort	Komfortní režim	•	•	•	•	•	•	•	
	Výkonný režim	•	•	•	•	•	•	•	•
	Režim automatického přepínání chlazení/vytápění	•	•	•	•	•	•	•	•
	Velmi tichý provoz (do 19 dBA)	•	•	•	•	•			
	Téměř neslyšná		•	•	•	•			
	Tichý provoz vnitřní jednotky	•	•	•	•	•	•	•	
	Režim komfortního spánku	•							•
	Tichý provoz venkovní jednotky	•	•	•	•				
	Logika krbu								
	Funkce Heat Boost		•	•	•				
Funkce Heat Plus									
Ohřev podlahy									
Průtok vzduchu	Přizpůsobení se počasí								
	3-D proudění vzduchu	•	•	•	•	•			
	Svislé automatické natáčení	•	•	•	•	•	•	•	•
	Vodorovné automatické natáčení	•	•	•	•	•			
	Automatické otáčky ventilátoru	•	•	•	•	•	•	•	•
	Stupně otáček ventilátoru	5	5	5	5	5	3	3	5
	Inteligentní tepelné čidlo		•	•	•				
Coanda efekt	(pouze chlazení)	(chlazení a vytápění)	(chlazení a vytápění)						
Regulace vlhkosti	Ururu – zvlhčování	•							
	Sarara – odvlhčování	•							
	Program vysoušení		•	•	•	•	•	•	•
Úprava vzduchu	Flash Streamer**	•	•	•	•				
	Deodorizační filtr s apatitem titanu	•	•	•	•	•			•
	Stříbrný filtr odstraňující alergeny a čistící vzduch		•	•	•	•			
	Vzduchový filtr	•	zachycuje bakterie/viry	•	zachycuje bakterie/viry	•	•	•	•
Dálkové ovládání a časovač	Aplikace Onecta	•*	•	•	•	•	•*	•*	•*
	Týdenní časovač		•	•	•				
	Časovač na 24 hodin	•				•	•	•	•
	Infračervené dálkové ovládání	•	•	•	•	•	•	•	•
	Kabelové dálkové ovládání		•*	•*	•*				
	Centrální dálkové ovládání	•	•	•	•				
Ovládání více zón									
Další funkce	Automatický restart	•	•	•	•	•	•	•	•
	Vlastní diagnostika	•	•	•	•	•	•	•	•
	Multi systém		•	•	•	Třída 20,25,35		Třída 20,25,35	
	Zaručený provoz při okolní teplotě do -30 °C								

\* K dispozici jako doplněk; \*\* Technologie Flash Streamer není určena pro použití ve zdravotnictví.



# Proč si vybrat čističky vzduchu Daikin?



**Dýchání čistého vzduchu se správnou vlhkostí je jednou z radostí života a také přínosem pro naše zdraví.**

Na kvalitu vzduchu v okolním prostředí má vliv řada okolních faktorů, které nemůžeme ovlivnit. Vzduch v interiéru, který obýváme, však

můžeme podstatně zlepšit pomocí kvalitní čističky vzduchu. Čističky vzduchu Daikin spolehlivě a účinně odstraňují částice prachu a pylu ze vzduchu a podporují vaše zdraví odfiltrováním vzdušných virů a bakterií. Stejně jako všechny produkty Daikin vynikají spolehlivostí a také energetickou účinností.

## Tři kroky na cestě k rozkladu škodlivých látek

1

### Výkonné nasávání

Nasává vzduch ze širokého prostoru ve 3 směrech.

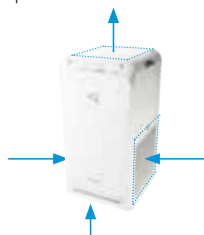

2

### Efektivní zachytávání škodlivin

Účinně zachytává prach a škodliviny pomocí elektrostatického HEPA filtru.



3

### Rozklad

Pomocí technologie Daikin Streamer rozkládá oksyložením škodlivé látky zachycené na filtru.



Nulové náklady na údržbu minimálně 10 let

Prvních 10 let po zakoupení jednotky není nutná výměna filtrů, takže nevznikají další výdaje za pravidelné výměny filtrů.



Jedna z nejnižších řad čističek vzduchu na evropském trhu

Naše čističky vzduchu mají během **tichého režimu** hlučnost na úrovni šepotu (hladina akustického tlaku: 19 dBA), takže čistí vzduch, aniž byste si toho všimli.



		MCK55W								MC55W			
Barva		Bílá								Bílá			
Mode		Čištění vzduchu				Zvlhčování a čištění vzduchu				Čištění vzduchu			
Využitelná plocha místnosti	m <sup>2</sup>	41				23				41			
Elektrické napájení		1 fáze, 220-240/220-230V, 50/60Hz								1 fáze, 220-240/220-230V, 50/60Hz			
Tvar zástrčky		typ C								typ C			
Režim		Tichý	Nízké	Standard	Turbo	Tichý	Nízké	Standard	Turbo	Tichý	Nízké	Standard	Turbo
Průtok vzduchu	m <sup>3</sup> /min.	0,9	2,0	3,2	5,5	1,7	2,4	3,2	5,5	1,1	2,0	3,2	5,5
Příkon	W	7	10	17	56	11	14	19	58	8	10	15	37
Hladiny akustického tlaku	dB(A)	19	29	39	53	25	33	39	53	19	29	39	53
Zvlhčování	ml/h	-	-	-	-	200	240	300	500	-	-	-	-
Rozměry	VxŠxH	V700 (718 včetně ovladače) x Š270 x H270								V500 x Š270 x H270			
Hmotnost	kg	9,5 (bez vody)								6,8			
Filtr zachytávání prachu		Elektrostatický HEPA filtr								Elektrostatický HEPA filtr			
Metoda zvlhčování		-				Pomocí odpařovacího prvku				-			
Kapacita nádrže		2,7l								-			

## Příslušenství - náhradní filtry

Typ materiálu	Popis
KAFP080B4	Náhradní filtr na sběr prachu (1 list) (Filtry je nutné vyměnit za cca 10 let.)
KNME080A4	Náhradní filtr zvlhčování



		70ZW/70ZBFW		70ZH/70ZBFH		MCK30YV	
Využitelná plocha místnosti	m <sup>2</sup>	48(1)/96(2)				23(1)/46(2)	
CADR	m <sup>2</sup>	375				180	
Hmotnost	Jednotka	kg				12.5	
Rozměry	Jednotka	VxŠxH				mm	
Barva		Bílá		šedá		Bílá	
Průtok vzduchu	Při čištění vzduchu	Tichý/Nízký/Střední/Turbo	m <sup>3</sup> /h		84/132/210/420		60/120/180 (Tichý/Střední/Turbo)
	Při zvlhčování	Tichý/Nízký/Střední/Turbo	m <sup>3</sup> /h		84/132/210/420		-
Hladiny akustického tlaku	Při čištění vzduchu	Tichý/Nízký/Střední/Turbo	dBA		18/27/37/54		19/27/37 (Tichý/Střední/Turbo)
	Při zvlhčování	Tichý/Nízký/Střední/Turbo	dBA		18/27/37/54		-
Při zvlhčování	Příkon	Tichý/Nízký/Střední/Turbo	kW		0.010/0.012/0.023/0.084		-
	Zvlhčování	Turbo	ml/h		700		-
	Kapacita nádrže	l		3.4		-	
Při čištění vzduchu	Příkon	Tichý/Nízký/Střední/Turbo	kW		0.010/0.011/0.020/0.082		0.008/0.015/0.025
Elektrické napájení	Fáze/Frekvence/Napětí	Hz/V				1~/50/60/220-240/220-230	

# Ceník klimatizace Daikin

Platný od 1. 4. 2024





## Čističky vzduchu

Jednotky	Cena CZK	
	bez DPH	s DPH (21%)*
MCK55W 	11.931,-	14.437,-
MC55W 	9.939,-	12.026,-
MCK70ZH/ZW 	14.141,-	17.111,-
MC30Y 	6.174,-	7.471,-

### Příslušenství - náhradní filtry

Jednotky	HEPA filtr (výměna přibližně po 10 letech)	Cena CZK		Náhradní filtr zvlhčování	Cena CZK	
		bez DPH	s DPH (21%)		bez DPH	s DPH (21%)
MC55W	KAFP080B4	4.175,-	5.052,-	-		
MCK55W	KAFP080B4	4.175,-	5.052,-	KNME080A4	1.600,-	1.936,-
MCK70ZH/ZH	BAFT501A	2.470,-	2.989,-	KNME108A4E		na vyžádání
MC30Y	BAFP500A	1.852,-	2.241,-	-		

## Nepura - optimalizováno pro vytápění

Vnitřní jednotka	Venkovní jednotka	Výkon (kW)		Sezónní účinnost (podle EN14825)				Akustický tlak IU (min-max, dBA)		Provozní limit (min~max)		Cena CZK					
		Chlazení (Min/Imen/Max)	Vytápění (Min/Imen/Max)	Chlazení		Vytápění (Průměrné klima)		Chlazení	Vytápění	Chlazení (°CDB)	Vytápění (°CDB)	Vnitřní jednotka		Venkovní jednotka		Sada	
				Energet. štítek	SEER	Energet. štítek	SCOP/A					bez DPH	s DPH (21%)*	bez DPH	s DPH (21%)*	bez DPH	s DPH (21%)*
Emura 	FTXTJ30AW RXTJ30A	1.2/3.0/4.6	0.8/3.2/7.10	A+++	8,75	A+++	5,17	20-43	19-41	-10~46	-31~18	27.240,-	32.960,-	54.403,-	65.828,-	81.643,-	98.788,-
	FTXTJ30AB RXTJ30A	1.2/3.0/4.6	0.8/3.2/7.10	A+++	8,75	A+++	5,17	20-43	19-41	-10~46	-31~18	28.330,-	34.279,-	54.403,-	65.828,-	82.733,-	100.107,-
Stylish 	FTXTA30CW RXTA30C	1.2/3.0/4.6	0.8/3.2/7.10	A+++	8,75	A+++	5,17	20-43	19-41	-10~46	-31~18	24.017,-	29.061,-	47.842,-	57.889,-	71.859,-	86.949,-
	FTXTA30CB RXTA30C	1.2/3.0/4.6	0.8/3.2/7.10	A+++	8,75	A+++	5,17	20-43	19-41	-10~46	-31~18	24.017,-	29.061,-	47.842,-	57.889,-	71.859,-	86.949,-
Perfera W 	FTXTM30S RXTM30A	1.2/3.0/4.6	0,8/3,2/7,4	A+++	8,65	A+++	5,2	21-45	19-45	-10~46	-31~18	21.792,-	26.368,-	43.522,-	52.662,-	65.314,-	79.030,-
	FTXTM40S RXTM40A	1.2/4.0/5,2	0,8/3,2/7,4	A+++	8,93	A+++	5,5	20-46	19-46	-10~46	-31~18	24.017,-	29.061,-	48.605,-	58.812,-	72.622,-	87.873,-
Comfora 	FTXTP25N RXTP25A	1.0/2.5/4.1	1.0/3.2/6.2	A+++	8,55	A++	4,95	21-43	21-43	-10~46	-31~18	18.172,-	21.988,-	39.836,-	48.202,-	58.008,-	70.190,-
	FTXTP35N RXTP35A	1.0/3.5/4.5	1.0/4.0/6.7	A+++	8,51	A++	4,85	21-43	21-43	-10~46	-31~18	21.792,-	26.368,-	43.522,-	52.662,-	65.314,-	79.030,-
Perfera F 	FVXTM30A RXTM30A	1.2/3.0/4.4	1.2/3.2/6.2	A++	7,5	A++	4,75	20-39	19-39	-10~46	-31~18	30.545,-	36.959,-	43.522,-	52.662,-	74.067,-	89.621,-

\* Sazba DPH 21 % může být za splnění všech zákonných předpokladů u některých produktů snížena na sazbu 12 %. Pro více informací kontaktujte prodejce Daikin.







## Sensira multisplit kombinace

Jednotky			2MXF40A	2MXF50A	3MXF52A9	3MXF68A9	Cena vnitřní jednotky (CZK)	
							bez DPH	s DPH (21%)*
Nástěnná	Sensira	CTXF20C	•	•	•	•	8.349,-	10.102,-
		CTXF25C	•	•	•	•	8.565,-	10.364,-
		CTXF35C	•	•	•	•	10.779,-	13.043,-
<b>Cena venkovní jednotky (CZK)</b>			bez DPH	40.171,-	48.315,-	53.738,-		
			s DPH (21%)*	<b>39.167,-</b>	<b>48.607,-</b>	<b>58.461,-</b>	<b>65.023,-</b>	

## Online ovládání

Cena CZK		Wi-Fi connections							
		BRP069B42		BRP069B45		BRP069C47		BRP069C81	
bez DPH	s DPH (21%)*	bez DPH	s DPH (21%)*	bez DPH	s DPH (21%)*	bez DPH	s DPH (21%)*		
724,-	<b>876,-</b>	948,-	<b>1.147,-</b>	1.439,-	<b>1.741,-</b>	4.796,-	<b>5.803,-</b>		
Ururu Sarara FTXZ	•								
Daikin Emura FTXJ									
Stylish FTXA									
Perfera W FTXM									
Perfera F FVXM									
Comfora FTXP									
Sensira FTXF-D			•						
Sensira FTXF-E						•			
Sensira FTXC			•						
Sensira CTXF-C			•						
FDXM							•		
Nepura Daikin Emura FTXJ									
Nepura Stylish FTXA									
Nepura Perfera W FTXM									
Nepura Perfera F FVXTM									
Nepura Comfora FTXTP									

## Recyklační poplatky

Produkt	Recyklační poplatek (CZK)	
	bez DPH	s DPH (21%)*
<b>Vnitřní jednotky</b>		
Vnitřní jednotky (Stylish, Emura, Perfera, Comfora, vestavěná kanálová, kazetová, podstropní, vestavěná parapetní)	27,-	<b>33,-</b>
Nástěnný bojler Multi+	57,-	<b>69,-</b>
<b>Venkovní jednotky</b>		
RXZ25N	86,-	<b>104,-</b>
RXZ35N	86,-	<b>104,-</b>
RXZ50N	86,-	<b>104,-</b>
RXA20A8	57,-	<b>69,-</b>
RXA25A8	57,-	<b>69,-</b>
RXA35A8	57,-	<b>69,-</b>
RXA42B9	86,-	<b>104,-</b>
RXA50B	86,-	<b>104,-</b>
RXJ20A	57,-	<b>69,-</b>
RXJ25A	57,-	<b>69,-</b>
RXJ35A	57,-	<b>69,-</b>
RXJ42A	86,-	<b>104,-</b>
RXJ50A	86,-	<b>104,-</b>
RXM20A	57,-	<b>69,-</b>
RXM25A	57,-	<b>69,-</b>
RXM35A	57,-	<b>69,-</b>
RXM42A	86,-	<b>104,-</b>
RXM50A	86,-	<b>104,-</b>
RXM60R	86,-	<b>104,-</b>
RXM71R	86,-	<b>104,-</b>

Produkt	Recyklační poplatek (CZK)	
	bez DPH	s DPH (21%)*
RXP20N9	57,-	<b>69,-</b>
RXP25N9	57,-	<b>69,-</b>
RXP35N9	57,-	<b>69,-</b>
RXP50N	86,-	<b>104,-</b>
RXP60N	86,-	<b>104,-</b>
RXP71N	86,-	<b>104,-</b>
RXF20E	57,-	<b>69,-</b>
RXF25E	57,-	<b>69,-</b>
RXF35E	57,-	<b>69,-</b>
RXF42E	57,-	<b>69,-</b>
RXF50D	86,-	<b>104,-</b>
RXF60D	86,-	<b>104,-</b>
RXF71D	86,-	<b>104,-</b>
RXM25R9	57,-	<b>69,-</b>
RXM35R9	57,-	<b>69,-</b>
RXM50R	86,-	<b>104,-</b>
2MXM40A9	57,-	<b>69,-</b>
2MXM50A9	57,-	<b>69,-</b>
2MXM68A9	86,-	<b>104,-</b>
3MXM40A9	86,-	<b>104,-</b>
3MXM52A9	86,-	<b>104,-</b>
3MXM68A9	86,-	<b>104,-</b>
4MXM68A9	86,-	<b>104,-</b>
4MXM80A9	86,-	<b>104,-</b>
5MXM90A9	86,-	<b>104,-</b>
4MWXM52A9	86,-	<b>104,-</b>
RXTA30B	57,-	<b>69,-</b>
RXTM30R	57,-	<b>69,-</b>
RXTM40R	57,-	<b>69,-</b>
RXTP25R	57,-	<b>69,-</b>
RXTP35R	57,-	<b>69,-</b>
2MXF40A	57,-	<b>69,-</b>
2MXF50A	57,-	<b>69,-</b>
3MXF52A9	86,-	<b>104,-</b>
3MXF68A9	86,-	<b>104,-</b>

Produkt	Recyklační poplatek (CZK)	
	bez DPH	s DPH (21%)*
<b>Čističky vzduchu</b>		
MCK55W	13,-	<b>16,-</b>
MC55W	13,-	<b>16,-</b>
MCK70Y	13,-	<b>16,-</b>
MC30Y	13,-	<b>16,-</b>

\* Sazba DPH 21 % může být za splnění všech zákonných předpokladů u některých produktů snížena na sazbu 12 %. Pro více informací kontaktujte prodejce Daikin.

Tato publikace je určena pouze pro informaci a nepředstavuje závaznou nabídku společnosti Daikin Europe N.V. Společnost Daikin Europe N.V. sestavila obsah této publikace podle svých nejlepších vědomostí. Nepřebíráme žádné výslovné nebo z okolností vyplývající záruky úplnosti, přesnosti, spolehlivosti nebo vhodnosti pro určitý účel vztahující se na obsah, produkty a služby zde zmíněné. Technické údaje podléhají změnám bez předchozího upozornění. Společnost Daikin Europe N.V. výslovně odmítá jakoukoliv zodpovědnost za jakékoliv přímé či nepřímé škody v nejširším slova smyslu, které by mohly vzniknout z použití a/ nebo interpretace této publikace, nebo by se k ní mohly vztahovat. Veškerý obsah je předmětem autorských práv společnosti Daikin Europe N.V.



## Prodloužená záruka s programem Stand by Me

Požádejte certifikovanou instalační firmu o registraci vašeho tepelného čerpadla či klimatizace do programu Stand by Me a získáte tak prodlouženou materiální záruku až na 7 let pro tepelná čerpadla a až 5 let na klimatizace.

Po registraci budete mít snadný přístup ke všem informacím o vaší instalaci a portál vám navíc usnadní kontakt s instalační firmou.



Zjistěte více o programu Stand by Me:



DAIKIN AIRCONDITIONING CENTRAL EUROPE – CZECH REPUBLIC spol. s r.o.

Budějovická 778/3a, 140 00 Praha 4 – Michle · Tel.: +420 221 715 700, Fax: +420 221 715 701 · e-mail: office@daikin.cz · www.daikin.cz

Produkty Daikin distribuuje:



Společnost Daikin Europe N.V. se podílí na programu Eurovent pro certifikaci jednotek fan coil a systémů s proměnným průtokem chladiva. Zkontrolujte platnost certifikátu na adrese: [www.eurovent-certification.com](http://www.eurovent-certification.com)



Tato publikace je určena pouze pro informaci a nepředstavuje závaznou nabídku společnosti Daikin Europe N.V. Společnost Daikin Europe N.V. sestavila obsah této publikace podle svých nejlepších vědomostí. Neřebíráme žádné výslovné nebo z okolností vyplývající záruky úplnosti, přesnosti, spolehlivosti nebo vhodnosti pro určitý účel vztahující se na obsah, produkty a služby zde zmíněné. Technické údaje podléhají změnám bez předchozího upozornění. Společnost Daikin Europe N.V. výslovně odmítá jakoukoliv zodpovědnost za jakékoliv přímé či nepřímé škody v nejširším slova smyslu, které by mohly vzniknout z použití a/nebo interpretace této publikace, nebo by se k ní mohly vztahovat. Veškerý obsah je předmětem autorských práv společnosti Daikin Europe N.V.

Katalog | dubna 2024  
Vyhrazujeme si právo na chyby tisku a změny modelu.